

レンタルします!

荷台から墜落した際の衝撃を軽減!

トラック支柱 あおり用

AKT/O

アクティオ

- アルミ製なので軽量(約8.9kg)
- アジャスターの締め付けは、手回しでもインパクトでも可能
- 左右どちらのあおりにも設置可能
- 設置時間約30秒(1本あたり)

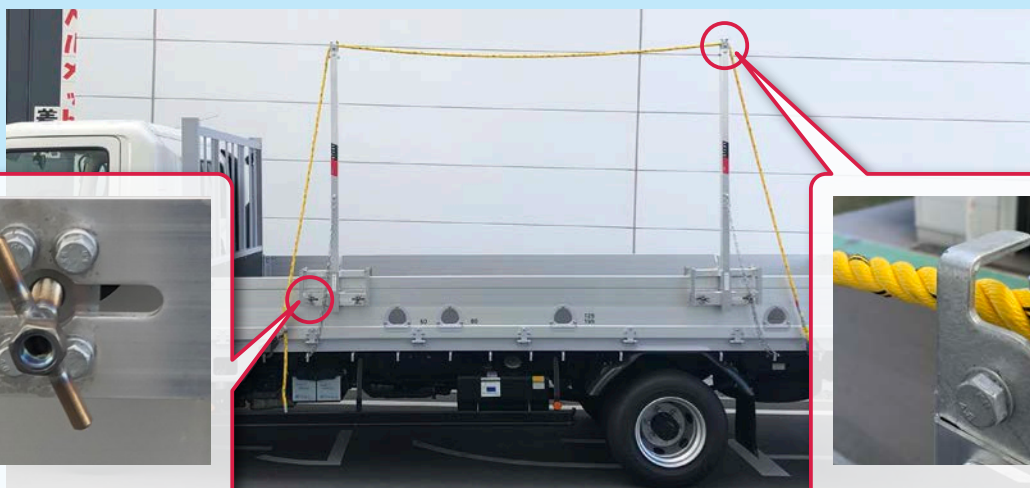

手でもインパクトでも締め付け可能な仕様。設置が簡単!

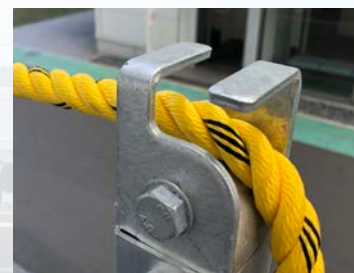

上部に親綱を簡単に通せる仕様!

寸法図

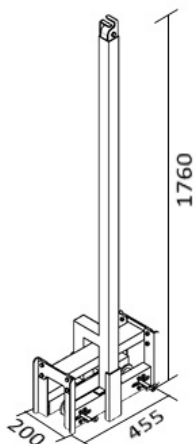

取付けイメージ図

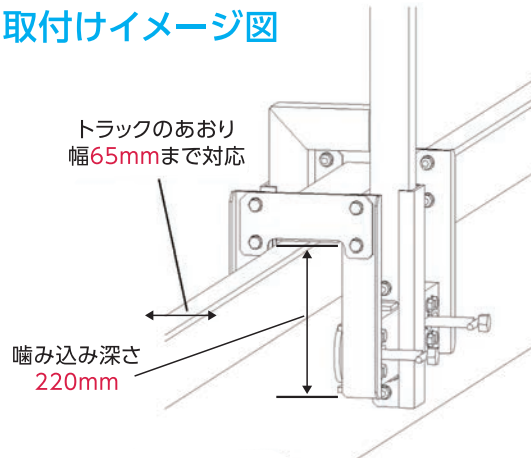

商品コード	代表管理番号	メーカー	最大許容荷重 (kg)	寸法 L×W×H (mm)	質量 (kg)
T4V 00100 001	005937	明治商工	100	455×200×1,760	8.9

あおり支柱の使用例

○正しい使い方 ×間違った使い方

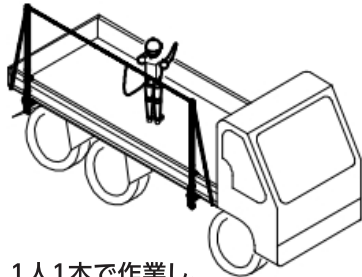

警告

強制 親綱は、1人1本で作業し、アオリ支柱は2本セットで設置してください。

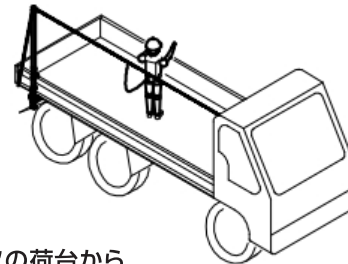

危険

禁止 トラックの荷台からアオリ支柱を繋いで作業しないでください。

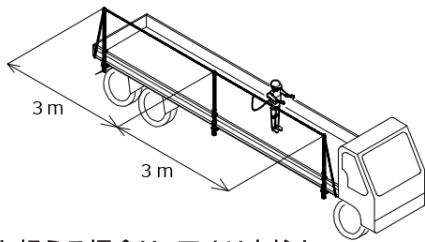

警告

強制 3mを超える場合は、アオリ支柱を3m以内の間隔で設置してください。

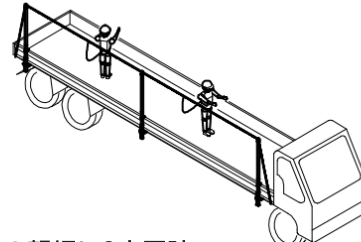

危険

禁止 1本の親綱に2人同時に安全帯を付けて作業しないでください。

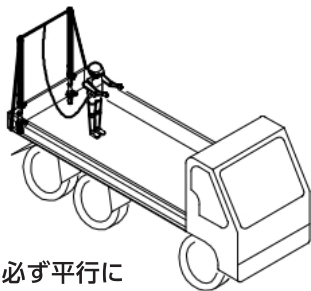

警告

強制 アオリ支柱は必ず平行に設置してください。

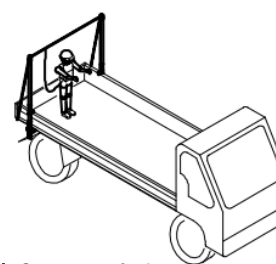

危険

禁止 アオリ支柱を2つのアオリに跨いで設置しないでください。

警告

- 1.設置取り付け前に以下の事項を点検し、異常のないことを確認すること。
 - ①各部材の変形、亀裂、摩耗等の有無
 - ②取付金具等の作動の異常の有無
- 2.支柱の間隔は3m以内とし、付属のチェーンをつけること。
- 3.親綱の控えを必ず取ること。
- 4.必ず1人1スパンでの使用とし、たるまない強さで緊張して使用すること。
*0.5kNで緊張して使用することを推奨致します。
- 5.奥まで差し込み、アジャスターをしっかり締め付けること。
- 6.最大垂下量:約1,000mm(落下試験データより)
- 7.持ち運ぶときは引きずったり、投げたり、落としたり、乱暴に扱わないこと。
- 8.ロック機能付きのランヤードを使用すること。



※仮設工業会が定める試験基準に基づき落下試験実施済

株式会社アクティオ

<https://www.aktio.co.jp>

